



EVER

LA FORESTA DI GRES



LA FORESTA DI GRES

si arricchisce di una nuova serie, **EVER**, valorizzando la collezione di Ceramica Rondine per il gres porcellanato ad effetto legno, con nuovi formati rettificati: **20X120** e **30X120**. Una gamma senza eguali per qualità, varietà, gusto e innovazione in grado di soddisfare le richieste del cliente più esigente.

LA FORESTA DI GRES

(The Stoneware Forest) is being enriched with a new series, Ever, enhancing the Ceramica Rondine collection of wood-effect stoneware with new and exclusive rectified formats: 20x120 and 30x120. It's an unrivalled range in terms of quality, variety, style and innovation, which can meet the requirements of the most demanding customers.

LA FORESTA DI GRES

accueille la nouvelle collection Ever, qui valorise la collection de Ceramica Rondine en grès cérame effet bois avec de nouveaux formats exclusifs rectifiés : 20x120 et 30x120. Une gamme caractérisée par une qualité, une variété, un goût et une innovation incomparables, qui satisferont les demandes des clients les plus exigeants.

LA FORESTA DI GRES

wird durch die neue Serie Ever bereichert und wertet die Kollektion von Ceramica Rondine für das Steinzeug mit Holzeffekt mit neuen und exklusiven Formaten auf: 20x120 und 30x120. Eine einzigartige Auswahl an Qualität, Vielseitigkeit, Geschmack und Innovation stellt auch die Anforderungen der anspruchsvollsten Kunden zufrieden.

LA FORESTA DI GRES

дополняется новой серией Ever, обогащая коллекцию Ceramica Rondine керамогранита с эффектом дерева новыми и эксклюзивными форматами: 20x120 и 30x120. Уникальная гамма с точки зрения качества, разнообразия, стиля и инновации, способная удовлетворить потребности самых требовательных заказчиков.



UNA FORESTA TUTTA DA SCOPRIRE CERAMICA BELLA COME IL LEGNO

LA FORESTA DI GRES

è un percorso immaginario nell'innovazione tecnologica, ove la bellezza e il calore del parquet si sposano con la praticità e la durezza della ceramica.

Un marchio a garanzia della più assoluta qualità ma anche di politiche produttive ecosostenibili.

Ne **LA FORESTA DI GRES** non ci sono alberi da abbattere ma hai tutto il piacere e la bellezza del legno.

LA FORESTA DI GRES (*THE STONEWARE FOREST*) is an imaginary journey through technological innovation, where the beauty and warmth of parquet marry with the practicality and durability of ceramic tiles. A guarantee of the absolute highest quality, but also of eco-sustainable production policies. In LA FORESTA DI GRES there are no trees to fell, but you have all the pleasure and beauty of wood.

LA FORESTA DI GRES est un parcours imaginaire dans l'innovation technologique, où la beauté et la chaleur du parquet s'allient à la praticité et à la dureté de la céramique. Une marque synonyme de qualité, mais aussi de processus de fabrication éco-compatibles. Dans la FORESTA DI GRES, il n'y a pas d'arbres à couper, mais vous y trouverez tout le plaisir et la beauté du bois.

LA FORESTA DI GRES ist eine imaginäre Wegstrecke durch technologische Innovation, in der Ästhetik und Wärme des Parketts mit der Zweckmäßigkeit und Beständigkeit der Keramik Hand in Hand gehen. Eine Marke unter Garantie höchster Qualität, aber auch für eine ökologisch sinnvolle Produktion. Für LA FORESTA DI GRES werden keine Bäume gefällt und wir können uns doch die Ästhetik von Holz zunutze machen.

LA FORESTA DI GRES это воображаемый путь в мир технологической инновации, где красота и тепло паркета сочетаются с практичностью и твердостью керамики. Марка, гарантирующая не только абсолютное качество, но и экологически устойчивую производственную политику. la FORESTA DI GRES - это не лес для вырубki, а тепло, уют и красота дерева.



Un viaggio attraverso le imperfezioni del legno.
La ricerca dei segni creati sulla superficie dallo scorrere del tempo.

EVER

Gres Porcellanato Ad Impasto Colorato • Full Body Coloured Porcelain Stoneware • Grès Porcelainé A Pâte Colorée
Durchgefärbtes Feinsteinzeug • Gres Porcelánico De Pasta Colorada • Керамогранит Из Цветной Смеси

A JOURNEY THROUGH
the imperfections of wood.
The search for surface marks created by time.

UN VOYAGE À
travers les imperfections du bois.
La recherche des signes du temps sur la surface.

EINE REISE DURCH
die Unregelmäßigkeiten des Holzes.
Die Suche nach den Spuren, die die Zeit auf der Oberfläche hinterlassen hat.

ПУТЕШЕСТВИЕ ЧЕРЕЗ
несовершенства древесины.
Поиск следов, создаваемых временем на поверхности..

CONTENTS

P.4

PATTERNS & PALETTE

Un viaggio attraverso le imperfezioni del legno. La ricerca dei segni creati sulla superficie dallo scorrere del tempo.

P.6

FORMATS

Le colorazioni naturali richiamano i colori caldi della terra riconducendo Ever alle sue origini...

P.8

AL LAVORO, COME A CASA A COMFY WORKPLACE

Chi cerca il piacere di poter lavorare in spazi ben organizzati e gradevoli anche...

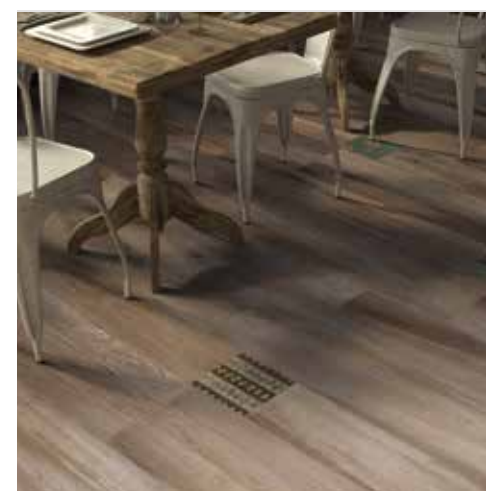

P.10

L'ELEGANZA DEL LEGNO VISSUTO PER UN LOCALE DI TENDENZA

THE ELEGANCE OF THE WORN
WOOD FOR A TRENDY BAR

La profonda attenzione posta sui particolari, per ricreare un legno rustico...

FOCUS ON

P.7

STILE ZEN: UNIONE TRA NATURA E DESIGN

A PERFECT MATCH
BETWEEN NATURE
AND DESIGN



P.14

GRES PORCELLANATO EFFETTO LEGNO: UNA SELTA VINCENTE A 360°

WOOD LOOKING
PORCELAIN
STONEWARE:
AN ALL AROUND
WINNING CHOICE

P.18

MOLTO DI PIÙ DI UN SEMPLICE EFFETTO LEGNO SIMPLY, NOT JUST ANOTHER WOOD-LIKE PORCELAIN TILE

Una delle caratteristiche principali di Ever è la straordinaria versatilità delle sue grafiche e della sua finitura superficiale...



P.22

L'ARMONIA E IL CALORE ANCHE NEI TONI NEUTRI

HARMONY AND WARMTH EVEN IN
NEUTRAL TONES

I toni neutri, spesso associati a serietà e freddezza, con Ever Fog acquistano un nuovo significato. ...

PATTERNS & PALETTE



PIASTRELLA CON NOTEVOLE VARIAZIONE DI TONO E GRAFICA
 Tiles with random shade and aspect variation - Carreaux avec différence aléatoire de nuance et structure - Fliesen mit zufällig unterschiedlichen Tonalitäten und Muster - Плитка с произвольным изменением оттенка и рисунка



FOG GREIGE OLIVE BROWN OAK

5 COLORI
 COLORS

20_{30X120}
 GRAFICHE DIVERSE
 DIFFERENT PATTERNS
 DIFFÉRENTS MOTIFS
 VERSCHIEDENE MUSTER
 РАЗЛИЧНЫЕ УЗОРЫ

30_{20X120}
 GRAFICHE DIVERSE
 DIFFERENT PATTERNS
 DIFFÉRENTS MOTIFS
 VERSCHIEDENE MUSTER
 РАЗЛИЧНЫЕ УЗОРЫ

FORMATS



30x120
12"x48"

20x120
8"x48"

THE NATURAL COLOUR
hues recall the warm shades of earth and bring Ever back to its origins. The nuances and colour shading, created through an intersection of grains and knots, produce a very peculiar design, emphasized by the rectified sizes 20x120 and 30x130.

LES COLORATIONS
naturelles rappellent les couleurs chaudes de la terre et ramènent Ever à ses origines. Les nuances et les variations chromatiques, apportées par l'entrecroisement de veines et de nœuds, créent un design particulier mis en valeur par les formats rectifiés 20x120 et 30x120.

DIE NATÜRLICHEN
Farben verweisen auf die warmen Farben der Erde und führen Ever zu seinen Ursprüngen zurück. Die Nuancen und Tonabweichungen, die durch die Überschneidung von Äderungen und Astknoten entstehen, bringen ein besonderes Design hervor, das durch die geschliffenen Formate 20x120 und 30x120 besonders betont wird.

НАТУРАЛЬНЫЕ ОТТЕНКИ
напоминают теплые тона земли, возвращая Ever к ее истокам. Оттенки и разнотонность, создаваемые переплетением прожилок и узелков, порождают очень необычный дизайн, выразительность которого дополнительно подчеркивается ректифицированными форматами 20x120 и 30x120.

STILE ZEN: UNIONE TRA NATURA E DESIGN

A PERFECT MATCH BETWEEN NATURE AND DESIGN

Lo stile Zen si fonda su nuance chiare e tenui, come: **BIANCO, GRIGIO** o le sfumature di **BEIGE**. Colori in grado di infondere un senso di calma e pacatezza.

I materiali devono attenersi alle stesse parole chiave: ordine, leggerezza e comfort. Largo ai tessuti naturali in grado di donare all'ambiente un senso di minimalismo e raffinatezza.

L'illuminazione riveste inoltre un'importanza vitale: giocare con grandi vetrate per garantire ai vostri spazi il giusto apporto di luce naturale.

In tema di pavimentazioni, lo stile Zen predilige il legno, materiale che più comunica il richiamo alla natura, quindi il distacco dal frenetico caos cittadino. Riproducendo fedelmente il fascino del legno, la serie **EVER**, della collezione **LA FORESTA DI GRES**, propone una palette di colori discreti e intrisi di posata eleganza che ben si prestano a ogni tipologia di stanza, unendo natura e design in un abbraccio dallo stile assicurato.

The Zen style is based on light and soft shades, like: white, grey or shades of beige. Colours that can instil calmness and peacefulness. The materials must respond to the same keywords: tidiness, lightweight and comfort. Make way for natural fabrics that can deliver a sense of minimalism and sophistication to the environment. Lighting has a vital role to play: choose large glazings to guarantee the right amount of natural light to your space. As for flooring, the Zen style has a preference for wood, the material that best communicates the call to nature, away from the hustle and bustle of the city. By faithfully reproducing the charm of wood, the **EVER** collection, of the **FORESTA DI GRES** (Stoneware Woods) project, offers a palette of low-key colours permeated with quiet elegance ideal for any room, which combine nature and design in an embrace that is the epitome of style.

Le style Zen se fonde sur des nuances claires et douces comme : le blanc, le gris ou les nuances de beige. Des couleurs en mesure d'apporter un sentiment de calme et de sérénité. Les matériaux doivent respecter les mêmes mots clés : ordre, légèreté et confort. Place aux textures naturelles en mesure d'apporter à l'espace minimalisme et raffinement. L'éclairage revêt lui aussi une importance vitale : jouez avec de grandes baies vitrées pour garantir à vos espaces un bon apport de lumière naturelle. Quant aux sols, le style Zen privilégie le bois, une matière qui rappelle la nature et permet de se détacher du chaos frénétique urbain. En reproduisant fidèlement le charme du bois, la collection Ever du projet Foresta di Gres (For t de Grès), propose une palette de couleurs discrètes et imprégnées d'une élégance paisible. Elle se marie parfaitement avec n'importe quel type de pièce et unit nature et design dans une étreinte au style assuré.

Der Zen-Stil basiert auf hellen und zarten Nuancen wie: WEIß, GRAU oder BEIGE-Nuancen. Farben, die das Gefühl von Ruhe und Gelassenheit verleihen. Die Materialien müssen sich an dieselben Schlüsselwörter halten: Ordnung, Leichtigkeit und Komfort. Die Naturstoffe verleihen dem Ambiente Minimalismus und Raffinesse. Auch die Beleuchtung spielt eine wichtige Rolle: Große Glasfronten garantieren Ihren Räumlichkeiten die richtige Zufuhr an natürlichem Licht. Für die Fußböden bevorzugt der Zen-Stil das Holz: Dieses Material verweist am meisten auf die Natur und bildet einen starken Kontrast zu dem hektischen und chaotischen Stadtleben. Die Kollektion Ever des Projekts FORESTA DI GRES reproduziert ganz genau die Faszination des Holzes und bietet eine Palette an diskreten Farben mit solider Eleganz, die perfekt zu jedem Zimmertyp passen und Natur und Design stilvoll miteinander verbinden.

Стиль Дзен основан на светлых и чистых нюансах: белом, сером или оттенках бежевого. Это цвета, которые способны внушить чувство спокойствия и умиротворенности. Материалы должны соответствовать самим ключевым словам: порядок, легкость и комфорт. Щедрое использование натуральных тканей способно придать помещению чувство минимализма и изящества. Освещение обретает фундаментальное важное значение: рассмотрите возможность установки больших стеклянных стен или перегородок, чтобы обеспечить своим помещениям нужный приток естественного света. В том, что касается напольных покрытий, стиль Дзен предпочитает дерево, материал, который напоминает цивилизации о связи с природой и, следовательно, помогает уйти от хаоса городской жизни. Великолепно имитирующая очарование дерева, коллекция Ever из проекта Foresta di Gres предлагает палитру нежных цветов, насыщенную спокойной элегантностью, которая отлично подойдет для оформления любой комнаты и сочетает в себе красоту природы и дизайн, гармонично соединенные в безупречном стиле.



OAK

Al lavoro come a casa

A comfy workplace

Chi cerca il piacere di poter lavorare in spazi ben organizzati e gradevoli anche dal punto di vista estetico, trova in Ever Oak la perfetta soluzione, per trasferire il comfort di un ambiente domestico anche sul luogo di lavoro.

**"Un design
peculiare
adattabile ad
ogni contesto,
dal loft moderno
all'ambiente più
classico"**

THOSE LOOKING FOR THE PLEASURE OF WORKING
in well-organised and aesthetically pleasant environments, will find that Ever Oak is the perfect solution to create the comfort of a homey environment also at the workplace.

CEUX QUI SOUHAITENT TRAVAILLER DANS DES
espaces bien organisés, mais esthétiquement agréables, trouvent en Ever Oak la solution parfaite pour apporter le confort d'un espace résidentiel sur le lieu de travail.

WER GERNE IN GUT ORGANISIERTEN UND
angenehmen Räumlichkeiten, auch unter ästhetischem Gesichtspunkt, arbeitet, findet in Ever Oak die perfekte Lösung, um den Komfort eines wohnlichen Ambientes auch auf den Arbeitsplatz zu übertragen.

ДЛЯ ТЕХ, КТО ПОЛУЧАЕТ УДОВОЛЬСТВИЕ ОТ РАБОТЫ В ХОРОШО
организованном и приятном пространстве, также и с эстетической точки зрения, Ever Oak станет идеальным решением, чтобы перенести комфорт домашней обстановки и на рабочее место.



**"A unique design
suitable for any space,
from modern lofts to
classic houses"**

Bristol Dark, di Brick Generation, è il giusto complemento d'arredo per conferire gusto ed eleganza ai locali più trendy

Bristol Dark, by Brick Generation, is the right choice to add taste and elegance to the most trendy venues

BROWN
L'eleganza del legno vissuto
per un locale di tendenza
*The elegance of the worn
wood for a trendy bar*

La profonda attenzione posta sui particolari, per ricreare un legno rustico ed elegante allo stesso tempo, rende Ever un prodotto ideale per soluzioni di pregio e fortemente di tendenza.

THE PROFOUND ATTENTION TO DETAILS,
to recreate rustic yet refined wood, makes Ever the ideal
product for valuable, on-trend solutions.

LA GRANDE ATTENTION PORTÉE AUX DÉTAILS,
pour recréer un bois rustique et en même temps élégant,
fait d'Ever le produit idéal pour des solutions de qualité et
fortement tendance.

DIE AUFMERKSAMKEIT BEZÜGLICH DER
Details, um ein rustikales und gleichzeitig elegantes Holz
zu schaffen, macht Ever zu einem idealen Produkt für
hochwertige und trendige Lösungen.

ТЩАТЕЛЬНОЕ ВНИМАНИЕ К ДЕТАЛЯМ ДЛЯ
воссоздания рустикальной и в то же время элегантной
древесины - вот почему Ever становится идеальным
продуктом для роскошных и исключительно трендовых
решений.



■ L'INSERIMENTO DI ELEMENTI DECORATIVI A PAVIMENTO, CREA UNA PIACEVOLE NOTA DI COLORE CHE CONTRASTA E RAVVIVA L'INTERA SUPERFICIE DI POSA

■ THE USE OF FLOOR DECORATION TILES CREATES A PLEASANT NOTE OF COLOUR THAT CONTRASTS AND ENLIVENS THE LAYING SURFACE.

■ L'INSERTION D'ÉLÉMENTS DÉCORATIFS AU SOL APPORTE UNE AGRÉABLE TOUCHE DE COULEUR QUI CONTRASTE ET RAVIVE TOUTE LA SURFACE.

■ DER EINSATZ VON DEKORATIVEN FUSSBODENELEMENTEN SCHAFFT EINE ANGENEHME FARBNOTE, DIE EINEN KONTRAST ZU DER VERLEGTE FLÄCHE SCHAFFT UND DIESE BELEBT.

■ ИСПОЛЬЗОВАНИЕ ДЕКОРАТИВНЫХ ЭЛЕМЕНТОВ ДЛЯ ОТДЕЛКИ ПОЛА ВНОСИТ ПРИЯТНУЮ НОТУ ЦВЕТА, КОТОРАЯ КОНТРАСТИРУЕТ СО ВСЕЙ ЕГО ПОВЕРХНОСТЬЮ И ОЖИВЛЯЕТ ЕЕ

GRES PORCELLANATO EFFETTO LEGNO: UNA SCELTA VINCENTE A 360° WOOD LOOKING PORCELAIN STONeware: AN ALL AROUND WINNING CHOICE

La scelta del gres porcellanato effetto legno (effetto parquet), è **UNA SCELTA INTELLIGENTE**, in linea con un'edilizia sostenibile e il **RISPETTO DELL'AMBIENTE**.

Si tratta di un materiale di rivestimento per le pavimentazioni realizzato tramite un trattamento termico/meccanico che compatta diversi materiali ridotti in polvere quali argilla, minerali feldspati, rocce sedimentarie e sabbia. Il processo di sinterizzazione a temperature elevate consente di ottenere la ceramizzazione del composto.

Secondo le norme UNI, un materiale per essere definito gres porcellanato deve essere caratterizzato da un coefficiente di assorbimento d'acqua minore dello 0,5%. Questa caratteristica rende il gres porcellanato effetto legno **UNO DEI MATERIALI CON PERFORMANCE AD ALTO CONTENUTO TECNOLOGICO**, caratterizzato da un'**ELEVATA RESISTENZA ALLA ROTTURA** del materiale.

L'**ALTA RESISTENZA ALL'ABRASIONE**, l'**ANTIGELIVITÀ**, la **RESISTENZA A URTI, GRAFFI E PRODOTTI CHIMICI** rendono il materiale resistente e adatto a qualsiasi ambiente: privato o pubblico, per esterni o interni, ecc. **LA PULIZIA DEL GRES PORCELLANATO EFFETTO LEGNO NON RICHIEDE CURE PARTICOLARI**, un qualsiasi detergente neutro è più che idoneo per la pulizia ordinaria. Per le macchie più resistenti si può utilizzare un detergente più concentrato, a patto che non contenga acido fluoridrico che può danneggiare le superfici ceramiche.

Choosing wood-effect stoneware (parquet effect) is an **INTELLIGENT CHOICE**, in line with sustainable construction and **RESPECT FOR THE ENVIRONMENT**.

It is a floor covering material made through a thermal/mechanical treatment that compacts various powdered materials such as clay, feldspar minerals, sedimentary rocks and sand. The high-temperature sintering process helps turn this compound into a ceramic.

According to UNI standards, for a material to be defined as stoneware, it must have a water absorption coefficient below 0.5%. This property makes wood-effect stoneware a **HIGH-TECH PERFORMANCE MATERIAL**, featuring **HIGH TENSILE STRENGTH**.

ITS HIGH RESISTANCE TO SCUFFING, FROST, IMPACTS, SCRATCHES AND CHEMICALS makes it a resistant material suitable for any environment: public or private, outdoors or indoors, etc.

CLEANING WOOD-EFFECT STONWARE DOES NOT REQUIRE SPECIAL CARE: any neutral detergent is more than suitable for day-to-day cleaning. For tougher stains, you can use a stronger detergent, provided that it does not contain any hydrofluoric acid which can damage ceramic surfaces.

Le grès cérame effet bois (effet parquet) est **UN CHOIX INTELLIGENT**, conforme à une philosophie de construction durable et de **RESPECT DE L'ENVIRONNEMENT**.

Ce matériau de revêtement de sol est obtenu par un traitement thermique/mécanique qui compacte différents matériaux en poudre comme l'argile, des feldspaths, des roches sédimentaires et du sable. Le processus de frittage à haute température permet la céramisation du composé.

Selon les normes UNI, un matériau peut être qualifié de grès cérame si son coefficient d'absorption d'eau est inférieur à 0,5 %. Cette caractéristique fait du grès cérame effet bois **L'UN DES MATÉRIAUX AU CONTENU TECHNOLOGIQUE LE PLUS ÉLEVÉ**, avec une **RÉSISTANCE ÉLEVÉE À LA RUPTURE**.

LA RÉSISTANCE ÉLEVÉE À L'ABRASION, AU GEL, AUX CHOCs, AUX RAYURES ET AUX PRODUITS CHIMIQUES permet à ce matériau de s'adapter à tout type d'espace, privé ou public, en extérieur ou en intérieur, etc.

LE GRÈS CÉRAMÉ EFFET BOIS NE NÉCESSITE PAS DE SOINS PARTICULIERS. Un produit nettoyant neutre est en effet tout indiqué pour le nettoyage ordinaire. Pour les taches les plus incrustées, un produit nettoyant plus concentré peut être utilisé, à condition qu'il soit exempt d'acide fluorhydrique, susceptible d'abîmer les surfaces céramiques.

Die Wahl des Steinzeugs mit Holzeffekt (Parkett-Effekt) ist **EINE INTELLIGENTE ENTSCHEIDUNG**, die im Einklang mit nachhaltigem Bauwesen und **UMWELTFREUNDLICHKEIT** steht. Es handelt sich um ein Material zur Verkleidung von Fußböden, das durch eine thermische/mechanische Bearbeitung angefertigt wird, die unterschiedliche Materialien in Pulverform wie Ton, Feldspatminerale, Sedimentgesteine und Sand verdichtet. Durch den Sinterprozess mit hohen Temperaturen entsteht aus dieser Masse dann Keramik. Entsprechend der UNI-Richtlinien darf ein Material erst dann als Steinzeug definiert werden, wenn es einen Wasserabsorptionsgrad von unter 0,5% hat. Diese Eigenschaft macht das Steinzeug mit Holzeffekt **ZU EINEM MATERIAL MIT SEHR HOHEN, TECHNOLOGISCHEN LEISTUNGEN und HOHER ZUGFESTIGKEIT**. Die hohe Abriebbeständigkeit, die Frostbeständigkeit sowie die Beständigkeit gegen Stöße, Kratzer und chemische Produkte machen das Material resistent und für jegliches Ambiente geeignet: Privat oder öffentlich, Außen- oder Innenbereich, etc.

DIE REINIGUNG DES STEINZEUGS MIT HOLZEFFEKT ERFORDERT KEINE BESONDERE PFLEGE, ein neutrales Reinigungsmittel ist für die normale Reinigung vollkommen ausreichend. Bei hartnäckigen Flecken kann ein konzentrierteres Reinigungsmittel benutzt werden, das aber keine Flusssäure enthalten darf, weil sie Keramikoberflächen beschädigen kann.

Выбор керамогранита с эффектом дерева (эффект паркета) **представляет собой превосходный вариант**, соответствующий требованиям рационального строительства и охраны окружающей среды. Это отделочный материал для пола, изготовленный посредством термообработки/механической обработки, в процессе которой происходит уплотнение различных порошковых материалов, таких как глина, полево шпат, осадочные горные породы и песок. Процесс агломерации при высокой температуре позволяет достичь керамизации состава. Согласно норм UNI, материал для возможности его определения как керамогранит должен иметь коэффициент поглощения воды менее 0,5%. Данная характеристика делает керамогранит с эффектом дерева **одним из материалов с высокотехнологичными показателями**, характеризующимся **высоким уровнем прочности на разрыв**. Высокая прочность к абразивному износу, морозостойкие характеристики, прочность к ударному воздействию, царапинам и воздействию химических средств делают этот материал очень прочным и пригодным к использованию в любых помещениях: частных или общественных, для внутренней или внешней отделки и т.д.

Для очистки керамогранита не требуются особые меры, может использоваться любое нейтральное моющее средство. Для наиболее устойчивых пятен можно применять концентрированное чистящее средство, при условии отсутствия в нем фтористоводородной кислоты, которая может повредить керамические поверхности.

PRINCIPALI VANTAGGI RISPETTO AL PARQUET TRADIZIONALE

- **PREZZO PIÙ CONVENIENTE.**
- **CARATTERISTICHE MECCANICHE SUPERIORI** (RESISTENZA AL CALPESTIO, USURA E ROTTURA).
- **MINORE MANUTENZIONE** (ESSENDO MOLTO RESISTENTE NON RICHIEDE MANUTENZIONE STRAORDINARIA).
- **PIÙ FACILE DA PULIRE** (NON NECESSITA DI PRODOTTI SPECIFICI E NON RICHIEDE PARTICOLARI ATTENZIONI).
- **PIÙ RESISTENTE A URTI E GRAFFI** (GRAZIE AI PROCEDIMENTI DI LAVORAZIONE).
- **RIDOTTO IMPATTO AMBIENTALE** (NON PREVEDENDO ABBATTIMENTI FORESTALI).

MAIN ADVANTAGES COMPARED TO TRADITIONAL PARQUET

- **LESS EXPENSIVE.**
- **SUPERIOR MECHANICAL PROPERTIES** (HIGH TENSILE STRENGTH, HIGH RESISTANT TO WEARING).
- **LESS MAINTENANCE** (NO NEED FOR EXTRAORDINARY MAINTENANCE).
- **EASIER TO CLEAN** (NO SPECIAL CARE OR SPECIFIC PRODUCTS NEEDED).
- **MORE RESISTANT TO IMPACTS AND SCRATCHES** (DUE TO A HIGHLY TECHNOLOGICAL MANUFACTURING PROCESS).
- **ECO FRIENDLY** (NO FOREST FELLING NEEDED).



OLIVE

La serenità di sentirsi immersi nella natura
Serenity is... being surrounded by nature

La grande verosimiglianza dell'effetto legno di Ever, si abbina perfettamente a soluzioni integrate in un contesto naturale, contribuendo a donare serenità e armonia all'ambiente. Tutto questo, ovviamente, senza rinunciare alle comodità di un pavimento in gres porcellanato.

THE INCREDIBLE REALISM OF EVER'S WOOD EFFECT
perfectly matches solutions integrated in a natural context, contributing to infuse calmness and harmony to the environment. And of course, all without renouncing to the comforts of a porcelain stoneware floor.

LA GRANDE VRAISEMBLANCE DE L'EFFET BOIS
d'Ever s'associe parfaitement à des solutions intégrées dans un contexte naturel, en apportant à l'espace sérénité et harmonie. Tout cela, évidemment, sans renoncer au confort d'un sol en grès cérame.

DIE GROSSE ÄHNLICHKEIT DES HOLZ-EFFEKTS
von Ever wird perfekt mit Lösungen kombiniert, die in einen natürlichen Kontext integriert sind, und trägt somit dazu bei, dem Ambiente Unbeschwertheit und Harmonie zu verleihen. Dabei muss aber nicht auf den Komfort eines Fußbodens aus Feinsteinzeug verzichtet werden.

БЛАГОДАРИ НЕВЕРОЯТНОМУ СХОДСТВУ EVER С НАТУРАЛЬНОЙ ДРЕВЕСИНОЙ, она идеально сочетается с решениями, интегрированными в естественный контекст, и помогает создать в помещении атмосферу спокойствия и гармонии. При этом, конечно же, остается преимущество удобства пола из керамогранита.

GREIGE

Molto di più di un
semplice effetto legno

*Simply, not just another
wood-like porcelain tile*

Una delle caratteristiche principali di Ever è la straordinaria versatilità delle sue grafiche e della sua finitura superficiale. Quello che a prima vista può essere classificato come legno rustico si trasforma in un prodotto estremamente moderno e al passo con i tempi, in grado di trasformare con gusto e raffinatezza ogni ambiente.

"L'eleganza del grigio, miscelato ai toni del beige, crea una piacevole sensazione di calore che si addice perfettamente a una sala da bagno"



"The elegance of gray, mixed with shades of beige, creates a pleasant feeling of warmth that is perfectly suited to a bathroom"

La particolare forma a trapezio delle tessere che formano questo mosaico, conferiscono al risultato finale un aspetto assolutamente originale

The peculiar trapezoid shape of the tiles that form this mosaic, make the final result absolutely unique.

ONE OF EVER'S MAIN FEATURES IS THE extraordinary versatility of its graphics and surface finishing. What may, at first glance, be recognised as rustic wood turns out to be a very modern product, abreast of times, that can transform any environment with taste and sophistication.

UNE DES CARACTÉRISTIQUES PRINCIPALES d'Ever est l'extraordinaire polyvalence de ses graphiques et de sa finition de surface. Ce qui, à première vue, peut être considéré comme un bois rustique se transforme en un produit extrêmement moderne et dans l'air du temps, en mesure de donner à chaque espace une touche de goût et de raffinement.

EINE DER HAUPTZEIGENSCHAFTEN VON EVER ist die außergewöhnliche Vielseitigkeit ihrer Grafiken und ihrer Oberflächenausführung. Was auf dem ersten Blick als rustikales Holz klassifiziert werden kann, wird zu einem extrem modernen Produkt, das mit der Zeit Schritt hält und im Stande ist, mit Geschmack und Raffinesse jedes Ambiente zu verändern.

ОДНА ИЗ ВАЖНЕЙШИХ ХАРАКТЕРИСТИК Ever - это исключительная универсальность ее графического рисунка и отделки поверхности. То, что на первый взгляд может показаться рустикальной древесиной, превращается в исключительно современный продукт, идущий в ногу со временем, который способен преобразить любое помещение со вкусом и изяществом.



Il decoro spina, miscelando i toni Fog e Greige in forme geometriche irregolari, crea trame ideali per il rivestimento di pareti conferendo loro una forte personalità.

The herringbone pattern, mixing Fog and Greige shades with irregular geometric shapes, creates ideal weaves for wall coverings with a strong personality.

FOG
L'armonia e il
calore anche nei
toni neutri
*Harmony and
warmth even in
neutral tones*

Itoni neutri, spesso associati a serietà e freddezza, con Ever Fog acquistano un nuovo significato. Grafiche e toni ben miscelati riescono infatti a donare calore e creare spazi armoniosi e confortevoli anche negli ambienti più inaspettati.

WITH EVER FOG, NEUTRAL SHADES, OFTEN associated with seriousness and coldness, take on new meaning. Well-blended graphics and shades successfully deliver warmth and create harmonious and cosy spaces in the most unusual places.

LES TONALITÉS NEUTRES, SOUVENT ASSOCIÉES au sérieux et à la froideur, acquièrent avec Ever Fog une nouvelle signification. En effet, des graphiques et des tonalités bien coordonnées peuvent apporter de la chaleur et créer des espaces harmonieux et confortables même dans les environnements les plus inattendus.

DIE NEUTRALEN FARBTÖNE, DIE OFT MIT STRENGE und Kälte assoziiert werden, bekommen mit Ever Fog eine ganz neue Bedeutung. Grafiken und gut gemischte Töne schaffen es, Wärme zu schenken und harmonische und komfortable Räumlichkeiten auch in dem unerwartetsten Ambiente zu schaffen.

НЕЙТРАЛЬНЫЕ ТОНА, КОТОРЫЕ ЧАСТО АССОЦИИРУЮТСЯ с серьезностью и холодом, с Ever Fog обретают новый смысл. Графические линии и хорошо смешанные тона способны наполнить цветом и создать гармоничное и уютное пространство также в самых неожиданных помещениях.

LA CONVENIENZA DEL GRES PORCELLANATO EFFETTO LEGNO

AFFORDABILITY OF PORCELAIN STONEWARE

PER IL PARQUET TRADIZIONALE LA SCELTA DELLE ESSENZE E DEGLI SPESSORI SONO LIMITATISSIME, CERAMICA RONDINE METTE INVECE A DISPOSIZIONE DECINE DI SOLUZIONI AD EFFETTO LEGNO PERFETTAMENTE ADATTE AL RISCALDAMENTO A PAVIMENTO.

WHEN OPTING FOR A TRADITIONAL PARQUET, THE CHOICE OF WOODS AND THICKNESS IS EXTREMELY LIMITED, WHEREAS CERAMICA RONDINE PROVIDES TENS OF WOOD-EFFECT SOLUTIONS PERFECTLY SUITED TO UNDER-FLOOR HEATING SYSTEMS.

Tradizionali parquet in legno sono normalmente caratterizzati da un coefficiente l di conduttività termica minore o uguale a $0,17 \text{ W/m}^2\text{K}$, sono cioè dei cattivi conduttori del calore e scarsamente radianti. Per ovviare a queste caratteristiche intrinseche al legno la scelta del parquet ideale risulta giocoforza estremamente limitata ad essenze a bassa dilatazione, meglio rovere o teak, e di spessore non superiore al centimetro.

Viceversa tutti i pavimenti in gres porcellanato di Ceramica Rondine possiedono un'elevata conducibilità termica che varia da 1 a $1,3 \text{ Watt/m}^2\text{K}$ e sono particolarmente indicati per essere posati su sistemi di riscaldamento a pavimento, a prescindere da dimensioni ed effetti estetici, consentendo al cliente la più vasta scelta possibile.

Inoltre predisporre un impianto di riscaldamento a pavimento, prevedendo l'utilizzo del gres porcellanato consente di ottenere un risparmio economico per il cliente che si troverà ad avere impianti con una maggiore distanza tra le tubazioni e quindi un minore impiego di tubi che si traduce in un minor costo iniziale, e una minore quantità d'acqua da mantenere in temperatura, minor costo d'esercizio.

Traditional parquet floors are usually characterised by an l thermal conductivity coefficient either less than or equal to $0.17 \text{ W/m}^2\text{K}$, or in other words, they are bad heat conductors and have scant radiating properties. To get around these intrinsic characteristics of wood, the choice of the ideal parquet is inevitably extremely limited to woods with low expansion properties, preferably oak or teak, and measuring no more than one centimetre thick.

Vice versa, all stoneware floors by Ceramica Rondine feature high thermal conductivity properties varying from 1 to $1.3 \text{ Watt/m}^2\text{K}$ and are particularly suited for underfloor heating systems, regardless of sizes and aesthetic effects, providing clients with the vastest possible choice.

Furthermore, an underfloor heating system with stoneware tiles translates into economic savings for the client who ends up with greater distances between heating pipes, and therefore fewer pipes, meaning lower start-up costs and less water to heat, and consequently lower running costs.

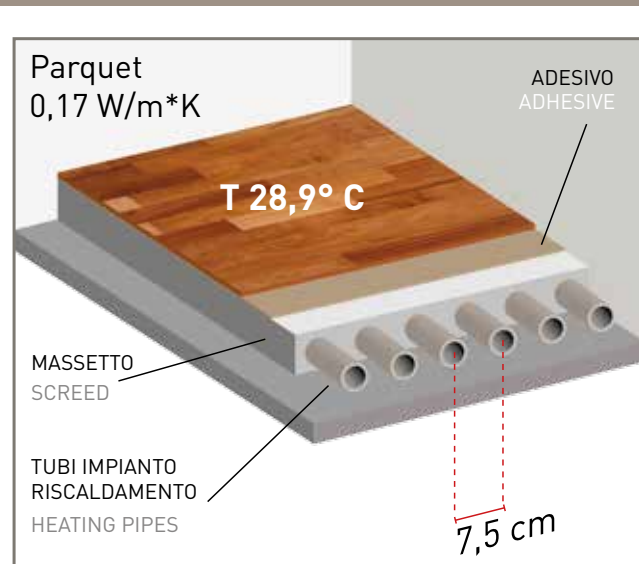

La conduttività termica l ($\text{W/m}^2\text{K}$) è la capacità di un materiale di condurre calore. Il coefficiente l indica la quantità di calore che fluisce attraverso 1 metro quadrato di materiale dello spessore di 1 metro, con una differenza di temperatura tra interno ed esterno di 1 K (grado Kelvin).

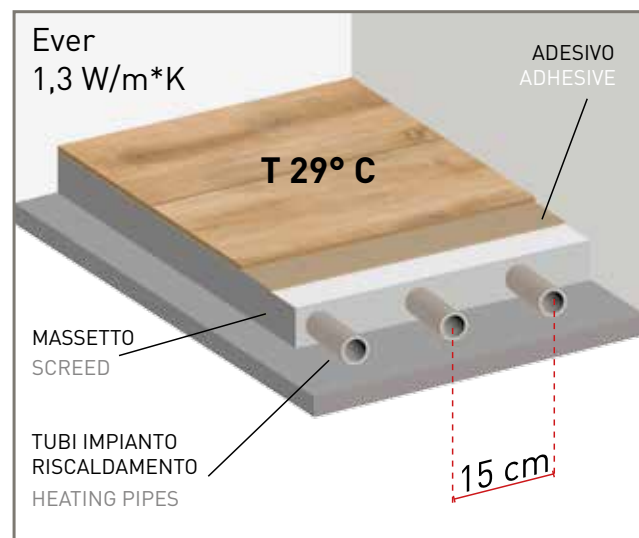

Thermal conductivity l ($\text{W/m}^2\text{K}$) is the property of a material to conduct heat. The l coefficient indicates the amount of heat that flows through 1 square metre of material 1 metre thick, with a 1 K (Kelvin degree) difference in internal and external temperature.



Il gres porcellanato si rivela la scelta migliore per chi decida di installare un sistema di riscaldamento a pavimento

Porcelain tiles proves the best choice for those who decide to install an underfloor heating system

Les traditionnels parquets en bois se caractérisent généralement par un coefficient l de conductivité thermique inférieur ou égal à $0,17 \text{ W/m}^2\text{K}$: ce sont de mauvais conducteurs de chaleur, faiblement rayonnants. Pour remédier à ces caractéristiques intrinsèques du bois, le choix du parquet idéal est extrêmement réduit et se limite à des essences à faible dilatation, de préférence le chêne ou le teak, avec une épaisseur ne dépassant pas le centimètre.

À l'inverse, tous les sols en gres cérame de Ceramica Rondine possèdent une conductivité thermique élevée comprise entre 1 et $1,3 \text{ W/m}^2\text{K}$. Ils sont donc particulièrement indiqués pour la pose sur des systèmes de chauffage au sol, indépendamment des dimensions et des effets esthétiques, offrant ainsi un très large éventail de choix.

Un système de chauffage au sol associé au gres cérame est par ailleurs source d'économies d'énergie. Les installations se caractérisent en effet par une distance accrue entre les conduites et un nombre inférieur de tuyaux utilisés, ce qui réduit l'investissement initial et les coûts de fonctionnement en raison de la quantité d'eau plus faible qui doit être maintenue à température.

Die traditionellen Parkettböden aus Holz sind normalerweise durch einen Wärmeleitfähigkeitskoeffizienten gekennzeichnet, der unter oder bei $0,17 \text{ W/m}^2\text{K}$ liegt. Sie sind somit schlechte Wärmeleiter und haben eine geringe Wärmestrahlung. Deshalb ist die Auswahl des idealen Parketts extrem auf Holzarten mit geringer Ausdehnung beschränkt. Am besten eignen sich Eiche oder Teak. Ihre Stärke sollte nicht mehr als einen Zentimeter betragen.

Alle Fußböden aus Feinsteinzeug von Ceramica Rondine haben eine hohe Wärmeleitfähigkeit, die zwischen 1 und $1,3 \text{ Watt/m}^2\text{K}$ liegt. Sie sind somit besonders geeignet, um auf Fußbodenheizungen verlegt zu werden. Dem Kunden wird eine umfangreiche Auswahl an Größen und ästhetischen Effekten geboten.

Wenn der Gebrauch von Feinsteinzeug vorgesehen ist, hat der Kunde bei der Verlegung der Fußbodenheizung auch eine finanzielle Einsparung: Die Rohrleitungen können in einem größeren Abstand verlegt werden. Das bedeutet, dass weniger Rohre gebraucht werden und auch die Kosten geringer sind. Zudem ist eine geringere Wassermenge notwendig, um die Temperatur aufrechtzuerhalten, was sich somit auch in niedrigeren Betriebskosten zeigt.

Коэффициент теплопроводности традиционного деревянного паркета обычно равен $0,17 \text{ Вт/м}^2\text{К}$ и меньше - это означает, что он является плохим проводником тепла и слабым излучателем.

Учитывая данную особенность, присущую дереву, материал для идеального паркета невольно ограничивается несколькими древесными породами с низким тепловым расширением, лучше всего для этой цели подходит дуб или тик толщиной не более 1 сантиметра. И наоборот, все полы из керамогранита Ceramica Rondine обладают высокой теплопроводностью, которая колеблется от 1 до $1,3 \text{ Вт/м}^2\text{К}$, и особенно рекомендуются для укладки там, где используются системы теплых полов - независимо от размеров и эстетических свойств они дают клиенту более широкий выбор возможностей.

Кроме того, установка системы обогрева помещений при помощи теплых полов с использованием керамогранита дает клиенту возможность сэкономить: в его оборудовании расстояние между трубопроводами будет большим, следовательно, ему потребуется меньшее количество труб, что означает меньшие начальные расходы и меньшее количество воды, температуру которой необходимо будет поддерживать, и, следовательно, более низкие эксплуатационные расходы.



OAK

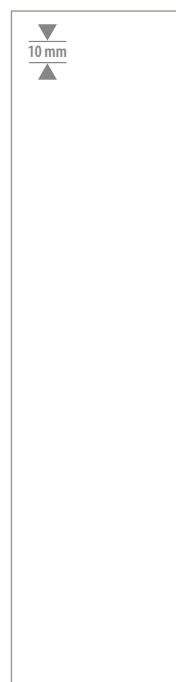

J86727
30x120 rett.
(12"x48") rect.



J86726
20x120 rett.
(8"x48") rect.

BROWN



J86483
30x120 rett.
(12"x48") rect.



J86478
20x120 rett.
(8"x48") rect.

OLIVE



J86486
30x120 rett.
(12"x48") rect.



J86481
20x120 rett.
(8"x48") rect.

FOG

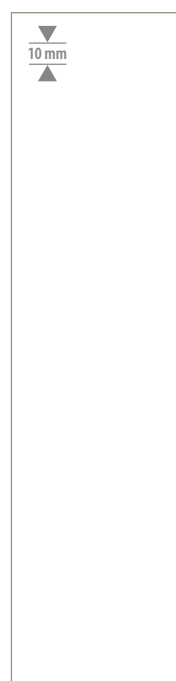

J86484
30x120 rett.
(12"x48") rect.



J86479
20x120 rett.
(8"x48") rect.

GREIGE



J86485
30x120 rett.
(12"x48") rect.



J86480
20x120 rett.
(8"x48") rect.

MOSAICO TRAPEZI



J86732 OAK
30x30 (12"x12")

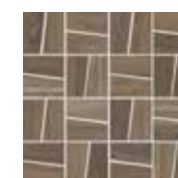

J86666 BROWN
30x30 (12"x12")



J86669 OLIVE
30x30 (12"x12")



J86668 GREIGE
30x30 (12"x12")



J86667 FOG
30x30 (12"x12")

DECORO SPINA



J86663 BEIGE
31,4x32,7 (12 2/5"x12 4/5")



J86664 GREY
31,4x32,7 (12 2/5"x12 4/5")

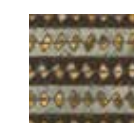

ETHNIC COMPOSIZIONE A 6 PEZZI - 6 PIECES SET

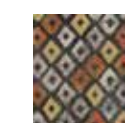
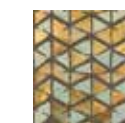
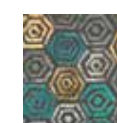

J86670
20x20 (8"x8")



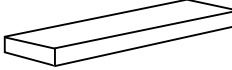

PEZZI SPECIALI
SPECIAL TRIMS

	 Battiscopa 8x45 (3 1/4"x 18")	 Gradino+Toro 33x120 (13"x 48")	 Angolo+Toro Dx 33x120 (13"x 48")	 Angolo+Toro Sx 33x120 (13"x 48")
OAK	J86733	J86728	J86729	J86730
BROWN	J86702	J86598	J86603	J86608
OLIVE	J86705	J86601	J86606	J86611
GREIGE	J86704	J86600	J86605	J86610
FOG	J86703	J86599	J86604	J86609

FORMATO - SIZE - FORMAT FORMAT - FORMATO - ФОРМАТ	SPESS. THICKN.	PZ/BOX	M ² /BOX ML/BOX	KG/M ²	BOX/ PALLET	M ² /PALLET ML/PALLET	KG/ PALLET	EURO < 1 PALLET	EURO ≥ 1 PALLET
30x120 (12"x48")	10 mm	3	1,08	22,19	40	43,20	958,4	68,70 m ²	59,70 m ²
20x120 (12"x48")	10 mm	4	0,96	22,19	48	46,08	1022,4	68,70 m ²	59,70 m ²
Mosaico Trapezi 30x30 (12"x12")		6						225,00 m ²	
Decoro Spina 31,4x32,7 (12 2/5"x12 4/5")		4						375,00 m ²	
Decoro Ethnic 20x20 (8"x8")		1						119,00 cp/set	
Battiscopa 8x45 (3 1/4"x18")		30	13,5		42	567	613	5,40 ml	
Gradino + Toro 33x120 (13"x48")		2						179,00 pz/pce	
Angolo + Toro 33x120 (13"x48")		2						239,00 pz/pce	

Contributo spese imballo € 10,00/pal (netto). - Packing charges € 10,00/pal (net)

 Piastrelle indicate per pavimenti
Tiles specifically used for floors
Carreaux pour carrelages de sol
Bodenfliesen
Плитка, предназначенная для облицовки пола

 Piastrelle indicate per abitazioni residenziali
Tiles for dwelling houses
Carreaux pour habitations résidentielles
Fliesen für den Wohnbereich
Плитка, предназначенная для жилых помещений

 Piastrelle indicate per rivestimenti interni
Tiles specifically used for wall coverings
Carreaux pour faïences
Wandfliesen für den Innenbereich
Плитка, предназначенная для облицовки внутренних стен

 Piastrelle indicate per luoghi pubblici a traffico leggero
Tiles suitable for low traffic public and commercial areas
Carreaux recommandés pour lieux publics et commerciaux à piétinement léger
Für Bodenbeläge in Bereichen mit gewöhnlicher Begehungsfrequenz und Schleifschmutz
Общественные и коммерческие площади с низкой интенсивностью движения

CONSIGLI DI POSA E PULIZIA PER IL PRODOTTO CERAMICO DI RONDINE GROUP

Premessa

La norma UNI EN 14411 - "Piastrelle di ceramica - definizione, classificazione, caratteristiche e marcatura" - si propone di definire e fornire i termini, i requisiti ed i criteri di contrassegno per le piastrelle di ceramica di Prima scelta. Rondine S.p.A. sulle proprie piastrelle esegue costantemente tutti i test previsti dalla norma succitata, avvalendosi di laboratori accreditati. Vengono, inoltre, attuate costantemente procedure interne per il controllo della qualità del prodotto.

Posa

Il posatore sul cantiere prima della posa deve verificare il tono, il calibro, la scelta del materiale, mentre durante la posa deve prelevare sempre il materiale attingendo da più scatole per ottenere un mix cromatico ideale. Deve, altresì, verificare la congruità del prodotto anche per eventuali difetti già evidenti prima della posa, per i quali sono escluse le garanzie qualora la segnalazione avvenisse dopo la posa. Il posatore deve utilizzare i collanti idonei per le varie destinazioni d'uso e seguire le indicazioni del produttore riportate sulle confezioni. Deve verificare attentamente che il sottofondo sia stabile, asciutto e maturo, non gelato e non eccessivamente caldo. Deve effettuare la spalmatura del collante a regola d'arte affinché non si creino vuoti tra piastrella e sottofondo. Il posatore, in modo particolare per i prodotti con superfici levigate, satinato o lappate, deve stare attento a non segnare il materiale sulla superficie di utilizzo con matite (grafite) o pennarelli indelebili. Per realizzare i tagli e le sagomature richieste dalla Direzione dei Lavori, deve utilizzare appositi dischi diamantati e attrezzature specifiche, in particolare modo per il gres porcellanato. La dimensione della fuga tra le piastrelle può variare in funzione del formato che si utilizza, dell'angolazione della posa in ortogonale o in diagonale, e della destinazione d'uso. Si consiglia una fuga minima di 3 mm. per i prodotti non rettificati e una fuga minima di 2 mm. per i prodotti rettificati. La posa a corriere dei formati rettangolari impone di sfalsare la piastrella di 6 cm. e, comunque, mai più di 10 cm. (Fig.1). Negli ambienti di grande dimensione è necessario posizionare dei giunti di dilatazione con regolarità, mentre, per i piccoli ambienti è sufficiente lasciare un leggero stacco fra piastrellato e muri perimetrali, coperto poi dal battiscopa.

Stuccatura e pulizia dopo posa

L'utilizzo di malte o riempitivi colorati con pigmenti deve essere fatto dopo aver eseguito una prova preliminare. Per le superfici levigate, satinato o lappate del gres porcellanato, a causa della microporosità provocata dall'azione abrasiva delle mole durante il processo di lavorazione, non si possono usare malte o riempitivi colorati a contrasto (piastrelle bianche e stuccatura antracite, rossa...). Con l'utilizzo di stucchi cementizi dopo la stuccatura delle piastrelle, a stucco ancora fresco, è necessario rimuovere immediatamente, in modo accurato con spugna e abbondante acqua lo stucco in eccesso. Alcuni giorni dopo la posa, eseguire la pulizia di fondo mediante l'utilizzo di acidi tamponati al fine di sciogliere ed asportare completamente tutti i residui di cantiere. Altrettanto importante è risciacquare bene fin quando l'acqua di lavaggio risulti essere limpida. Utile è l'utilizzo di aspiratori per liquidi, con lo scopo di rimuovere l'acqua sporca di lavaggio, evitando di spostarla da una parte all'altra. Anche a fine cantiere il posatore deve lavare i pavimenti con soluzioni di acqua e acido tamponato per evitare che la rimozione inadeguata o tardiva dei residui della stuccatura utilizzata per le fughe, lasci aloni difficili da rimuovere. Per questa operazione Rondine propone Deterdek di FILA (attenersi rigorosamente alle percentuali di diluizione consigliate sul flacone), disincrostante acido che non sviluppa fumi nocivi e unisce all'azione disincrostante anche un'efficace azione pulente. Per particolari campi di applicazione, qualora si desideri ottenere una stuccatura impermeabile è possibile procedere con l'utilizzo di una malta epossidica. Seguire le precise indicazioni del produttore riportate sulle confezioni e attenersi rigorosamente alle modalità d'uso. Per l'impiego di tali prodotti, rivolgersi sempre a posatori esperti con alta professionalità poiché, la non corretta applicazione di stucchi epossidici, comprometterebbe in modo irreparabile l'aspetto estetico e cromatico delle piastrelle. Di recente FILA ha introdotto un innovativo pulitore per residui epossidici: FILACR10. L'utilizzo di prodotti detergenti (tipo antiruggine) che spesso contengono acido fluoridrico danneggerebbe definitivamente la superficie di qualsiasi tipo di piastrella. E' bene sapere, inoltre, che oltre il 90% delle contestazioni in cantiere è dovuto a un cattivo, o addirittura inesistente, lavaggio dopo posa. Con un corretto lavaggio dopo posa si eliminano i residui di posa (malta, colla, vernice, sporco da cantiere di varia natura) e si rimuovono eventuali residui superficiali di sporco.

Manutenzione ordinaria

Per i pavimenti con superficie levigata consigliamo di effettuare la pulizia giornaliera con il detergente neutro Fila Cleaner (attenersi rigorosamente alle percentuali di diluizione consigliate sul flacone) e di effettuare periodici trattamenti impregnanti antimacchia al fine di proteggerli da eventuali danni provocati da pennarelli, inchiostro, ruggine o altri prodotti ad altissima penetrabilità. Per quanto riguarda la manutenzione ordinaria delle nostre piastrelle, suggeriamo l'utilizzo dei prodotti di FILA. Per conoscerli consultare il sito www.filachim.com.

LAYING AND CLEANING RECOMMENDATIONS FOR RONDINE GROUP CERAMIC PRODUCTS

Introduction

Standard UNI EN 14411 – Ceramic tiles: Definition, Classification, Characteristics and Marking, defines and provides the marking terms, requirements and criteria for high quality ceramic tiles. Rondine S.p.A. continually tests all its tiles in accredited workshops, in accordance with the aforementioned standard. Moreover, internal quality control procedures are implemented on an ongoing basis.

Laying

Before laying at the site, the tiler should check the shade, size, and choice of material, whereas when laying the tiler should always use tiles from several boxes to obtain the ideal colour mix. The tiler should also check the product for any obvious flaws before laying, which would not be covered by the guarantee if pointed out after laying. The tiler should use adhesives which are suitable for the various types of use, and follow the instructions on the packaging. The surface to be tiled should be checked to ensure it is stable, dry and ready for tiling, and is not excessively hot or cold. The adhesive should be applied professionally such that there are no gaps between the tile and the surface. The tiler should be careful not to mark the material on the outer surface with pencils (graphite) or permanent markers, especially on products with smooth, glazed or lapped surfaces. Appropriate diamond tile cutters and special equipment should be used for the cutting and outlining operations requested by the Works Manager, especially with porcelain stoneware. The dimension of the tile joint may vary depending on the format used, orthogonal or diagonal laying angles, and final use. A minimum tile joint of 3 mm is recommended for non-rectified products and a minimum joint of 2 mm for rectified products. Laying rectangular formats in a staggered pattern requires tiles to be staggered by 6 cm, but never more than 10 cm. (Fig.1). In large rooms expansion joints must be positioned with regularity, whereas in small rooms it is sufficient to leave a slight gap between the tiles and perimeter walls, which are then covered with skirting.

Grouting and cleaning after laying

Fillers or mortar coloured with pigments should only be used after carrying out an initial test. For porcelain stoneware surfaces which are smooth, glazed or lapped, mortar or fillers which are contrast coloured (white tiles and anthracite, red grouting etc.) cannot be used due to the microporosity caused by the abrasive action of the cutter during processing. With the use of cement surfacers after grouting the tiles, with the grout still fresh, any excess grout should be removed immediately with a sponge and plenty water. A few days after laying, clean thoroughly with buffered acids to completely remove and dissolve any residue. It is also important to rinse well until the wash water runs clean. Liquid extractors are useful for removing dirty wash water, which avoids moving it from one place to another. When work has been completed the tiler should wash the floors with a water and buffered acid solution, to avoid the insufficient or late removal of grout residue leaving marks which may be difficult to remove. Rondine recommends FILA Deterdek for this operation (follow the recommendations on the container for dilution percentages closely), which is an acid descaling agent that does not give off harmful fumes and combines the descaling action with effective cleaning. For special areas of application, if waterproof grouting is required, epoxy mortar can be used. Follow the manufacturer's instructions on the packaging exactly and adhere to the procedures for use. When using these products, always consult expert, qualified tilers, as the incorrect application of epoxy mortars could irreversibly compromise the colour and appearance of the tiles. The use of detergents (anti-corrosive products) which contain hydrofluoric acid could permanently damage the surface of any type of tile. It should be noted that more than 90% of the problems which arise on site are due to incorrect, or even non-existent, washing after laying. Appropriate washing after laying removes laying residue (mortar, adhesive, various types of dirt from the work site) and any remaining surface dirt.

Filacchim, le spécialiste des produits de nettoyage

Filacchim, le spécialiste des produits de nettoyage

Filacchim, le spécialiste des produits de nettoyage

Standard maintenance

For floors with smooth surfaces we recommend cleaning daily with Fila Cleaner (adhere to the recommended dilution percentages on the container), and treat regularly with an anti-stain treatment to protect the tiles from damage caused by markers, ink, rust or other damaging products. We recommend the use of FILA products for the standard maintenance of Rondine tiles. For further information on these products visit www.filachim.com.

Filacchim, le spécialiste des produits de nettoyage

Filacchim, le spécialiste des produits de nettoyage

CONSEILS DE POSE ET DE NETTOYAGE POUR LES PRODUITS CÉRAMIQUES DE RONDINE GROUP

Filacchim, le spécialiste des produits de nettoyage

Filacchim, le spécialiste des produits de nettoyage

Filacchim, le spécialiste des produits de nettoyage

Préambule

La norme UNI EN 14411 - « Carreaux de céramique - définition, classification, caractéristiques et marquages » – entend définir et fournir les termes, les standards et les critères spécifiques aux carreaux de céramique de Premier choix.

Sur les carreaux qu'elle produit, la société Rondine S.p.A. effectue systématiquement tous les tests prévus par la norme susmentionnée, en faisant appel à cet effet à des laboratoires accrédités. Par ailleurs, sont constamment mises en oeuvre des procédures internes pour le contrôle de la qualité du produit.

Pose

Sur le chantier, avant la pose, le poseur doit contrôler la teinte, le calibre, le choix du matériau et durant la pose, il doit toujours prélever les carreaux dans plusieurs boîtes à la fois pour obtenir un mix chromatique idéal. Il doit par ailleurs s’assurer de la conformité du produit, entre autres au regard d'éventuels défauts visibles avant la pose, pour lesquels toute garantie est exclue dans le cas où la réclamation serait présentée après la pose.

Le poseur doit utiliser les colles appropriées en fonction du type d’utilisation prévu et doit suivre les recommandations du fabricant indiquées sur les emballages. Il doit effectuer un soigneux contrôle pour s’assurer que le support est stable et sec, non gelé et non excessivement chaud. Il doit étaler la colle dans les règles de l’art de façon à éviter la formation de vides entre le carreau et le support. En particulier pour les produits polis, satinés et adoucis, le poseur doit veiller à ne pas marquer le matériau sur la surface supérieure avec un crayon de papier (graphite) ou des feutres indélébiles. Pour réaliser les coupes et les profilages requis par la Direction des travaux, il doit utiliser des disques diamantés et des équipements spécifiques, en particulier pour le grès cérame.

La largeur des joints entre les carreaux peut varier en fonction du format utilisé, de l’angle de pose (orthogonal ou diagonal) et de l’utilisation prévue. Il est recommandé de réaliser un joint d’au moins 3 mm pour les produits non rectifiés et d’au moins 2 mm pour les produits rectifiés. La pose à fond perdu des formats rectangulaires impose que les carreaux soient décalés d’au moins 6 cm et en aucun cas de plus de 10 cm (Fig. 1).

Dans les espaces de grandes dimensions, il est nécessaire de positionner des joints de dilatation avec régularité, alors que pour les espaces de petites dimensions, il suffit de maintenir un léger espace entre la surface carrelée et les murs de pourtour, qui sera ensuite recouvert par la plinthe.

Filacchim, le spécialiste des produits de nettoyage

Filacchim, le spécialiste des produits de nettoyage

Filacchim, le spécialiste des produits de nettoyage

Filacchim, le spécialiste des produits de nettoyage

Filacchim, le spécialiste des produits de nettoyage

Filacchim, le spécialiste des produits de nettoyage

Filacchim, le spécialiste des produits de nettoyage

Filacchim, le spécialiste des produits de nettoyage

Filacchim, le spécialiste des produits de nettoyage

Filacchim, le spécialiste des produits de nettoyage

Filacchim, le spécialiste des produits de nettoyage

Filacchim, le spécialiste des produits de nettoyage

Filacchim, le spécialiste des produits de nettoyage

Filacchim, le spécialiste des produits de nettoyage

Filacchim, le spécialiste des produits de nettoyage

Filacchim, le spécialiste des produits de nettoyage

Filacchim, le spécialiste des produits de nettoyage

Filacchim, le spécialiste des produits de nettoyage

Filacchim, le spécialiste des produits de nettoyage

Filacchim, le spécialiste des produits de nettoyage

Filacchim, le spécialiste des produits de nettoyage

Filacchim, le spécialiste des produits de nettoyage

Filacchim, le spécialiste des produits de nettoyage

Filacchim, le spécialiste des produits de nettoyage

Filacchim, le spécialiste des produits de nettoyage

Filacchim, le spécialiste des produits de nettoyage

Filacchim, le spécialiste des produits de nettoyage

Filacchim, le spécialiste des produits de nettoyage

Filacchim, le spécialiste des produits de nettoyage

Filacchim, le spécialiste des produits de nettoyage

Filacchim, le spécialiste des produits de nettoyage

Filacchim, le spécialiste des produits de nettoyage

Filacchim, le spécialiste des produits de nettoyage

Filacchim, le spécialiste des produits de nettoyage

Filacchim, le spécialiste des produits de nettoyage

Filacchim, le spécialiste des produits de nettoyage

Filacchim, le spécialiste des produits de nettoyage

Filacchim, le spécialiste des produits de nettoyage

Filacchim, le spécialiste des produits de nettoyage

Filacchim, le spécialiste des produits de nettoyage

Filacchim, le spécialiste des produits de nettoyage

Filacchim, le spécialiste des produits de nettoyage

Filacchim, le spécialiste des produits de nettoyage

Filacchim, le spécialiste des produits de nettoyage

Filacchim, le spécialiste des produits de nettoyage

Filacchim, le spécialiste des produits de nettoyage

Filacchim, le spécialiste des produits de nettoyage

Filacchim, le spécialiste des produits de nettoyage

Filacchim, le spécialiste des produits de nettoyage

Filacchim, le spécialiste des produits de nettoyage

Filacchim, le spécialiste des produits de nettoyage

Filacchim, le spécialiste des produits de nettoyage

Filacchim, le spécialiste des produits de nettoyage

Filacchim, le spécialiste des produits de nettoyage

Filacchim, le spécialiste des produits de nettoyage

Filacchim, le spécialiste des produits de nettoyage

Filacchim, le spécialiste des produits de nettoyage

Filacchim, le spécialiste des produits de nettoyage

Filacchim, le spécialiste des produits de nettoyage

Filacchim, le spécialiste des produits de nettoyage

Filacchim, le spécialiste des produits de nettoyage

Filacchim, le spécialiste des produits de nettoyage

Filacchim, le spécialiste des produits de nettoyage

Filacchim, le spécialiste des produits de nettoyage

Filacchim, le spécialiste des produits de nettoyage

Filacchim, le spécialiste des produits de nettoyage

Filacchim, le spécialiste des produits de nettoyage

Filacchim, le spécialiste des produits de nettoyage

Filacchim, le spécialiste des produits de nettoyage

Filacchim, le spécialiste des produits de nettoyage

Filacchim, le spécialiste des produits de nettoyage

Filacchim, le spécialiste des produits de nettoyage

Filacchim, le spécialiste des produits de nettoyage

Filacchim, le spécialiste des produits de nettoyage

Filacchim, le spécialiste des produits de nettoyage

Filacchim, le spécialiste des produits de nettoyage

Filacchim, le spécialiste des produits de nettoyage

Filacchim, le spécialiste des produits de nettoyage

Filacchim, le spécialiste des produits de nettoyage

Filacchim, le spécialiste des produits de nettoyage

Filacchim, le spécialiste des produits de nettoyage

Filacchim, le spécialiste des produits de nettoyage

Filacchim, le spécialiste des produits de nettoyage

Filacchim, le spécialiste des produits de nettoyage

Filacchim, le spécialiste des produits de nettoyage

Filacchim, le spécialiste des produits de nettoyage

Filacchim, le spécialiste des produits de nettoyage

Filacchim, le spécialiste des produits de nettoyage

Filacchim, le spécialiste des produits de nettoyage

Filacchim, le spécialiste des produits de nettoyage

Filacchim, le spécialiste des produits de nettoyage

Filacchim, le spécialiste des produits de nettoyage

Filacchim, le spécialiste des produits de nettoyage

Filacchim, le spécialiste des produits de nettoyage

Filacchim, le spécialiste des produits de nettoyage

Filacchim, le spécialiste des produits de nettoyage

Filacchim, le spécialiste des produits de nettoyage

Filacchim, le spécialiste des produits de nettoyage

Filacchim, le spécialiste des produits de nettoyage

Filacchim, le spécialiste des produits de nettoyage

Filacchim, le spécialiste des produits de nettoyage

Filacchim, le spécialiste des produits de nettoyage

Filacchim, le spécialiste des produits de nettoyage

Filacchim, le spécialiste des produits de nettoyage

Filacchim, le spécialiste des produits de nettoyage

Filacchim, le spécialiste des produits de nettoyage

Filacchim, le spécialiste des produits de nettoyage

Filacchim, le spécialiste des produits de nettoyage

Filacchim, le spécialiste des produits de nettoyage

Filacchim, le spécialiste des produits de nettoyage

Filacchim, le spécialiste des produits de nettoyage

Filacchim, le spécialiste des produits de nettoyage

Filacchim, le spécialiste des produits de nettoyage

Filacchim, le spécialiste des produits de nettoyage

Filacchim, le spécialiste des produits de nettoyage

Filacchim, le spécialiste des produits de nettoyage

Filacchim, le spécialiste des produits de nettoyage

Filacchim, le spécialiste des produits de nettoyage

Filacchim, le spécialiste des produits de nettoyage

Filacchim, le spécialiste des produits de nettoyage

Filacchim, le spécialiste des produits de nettoyage

Для особых сфер применения, в случае, когда требуется получить водонепроницаемую затирку, можно использовать эпоксидный раствор. Необходимо точно следовать указаниям производителя, приведенным на упаковке, и строго соблюдать правила использования. Для применения таких продуктов нужно всегда обращаться к опытным высококвалифицированным укладчикам, поскольку неправильное нанесение эпоксидной затирки может необратимо испортить внешний вид и цветовую окраску плитки.

Использование моющих средств (антикоррозионного типа), которые зачастую содержат фтористоводородную кислоту, приводит к разрушению поверхности плитки любых видов.

Кроме того, следует помнить о том, что свыше 90% рекламаций связано с неправильным промыванием или даже с отсутствием такового после укладки. Во время промывания после укладки удаляются остатки строительных материалов (раствора, клея, лака, других загрязнений) и удаляются остатки грязи на поверхности.

Повседневный уход

Полы с полированной поверхностью рекомендуются ежедневно очищать с использованием нейтрального моющего средства Fila Cleaner (необходимо строго придерживаться пропорций разведения, указанных на флаконе); кроме того, такие полы необходимо периодически обрабатывать пропиткой, защищающей от загрязнения фломастерами, чернилами, ржавчиной и других субстанций, обладающих высокой проникающей способностью. Для повседневного ухода за нашей плиткой мы рекомендуем использовать продукты FILA, характеристики которых представлены на сайте www.filachim.com.

prima before

dopo after

Per il rivestimento di pavimenti e pareti mediante formati con lato superiore a 60 cm, **Ceramica Rondine** raccomanda di affidarsi al distanziatore livellante proposto da Raimondi: **Levelling System** e **AndalSystem** che consente facilmente di:

- Rendere perfettamente planare la superficie posata
- Mantenere la posizione desiderata di ogni piastrella
- Ridurre i tempi di posa

I distanziatori livellanti per piastrelle, rappresentano un sistema che permette di ottenere pavimenti livellati con semplicità e rapidità.

Guarda il video dimostrativo sul canale Youtube di Ceramica Rondine: www.youtube.com/user/RondineGroup

For flooring and wall cladding using formats with sides of over 60 cm, **Ceramica Rondine** recommends the use of Raimondi levelling spacers: **Levelling System** and **AndalSystem** which make it easy for you to:

- Ensure that the laid surface is entirely flat
- Maintain the desired position for each tile
- Reduce laying time

Levelling spacers for tiles enable you to create level flooring in a quick and easy way.

Take a look at the video on the Ceramica Rondine Youtube channel: www.youtube.com/user/RondineGroup

Pour le revêtement de sols et murs à l'aide d'un carrelage dont un côté dépasse les 60 cm, **Ceramica Rondine** conseille d'utiliser les cales de nivellement proposées par Raimondi: **Levelling System** et **AndalSystem** qui permettent facilement de :

- Nivelier parfaitement la surface posée
- Conserver l'emplacement souhaité pour chaque carreau
- Réduire le temps de pose

Les cales de nivellement pour carreaux permettent d'obtenir des sols nivelés en toute simplicité et avec rapidité.

Regardez la vidéo de démonstration sur la chaîne Youtube de Ceramica Rondine: www.youtube.com/user/RondineGroup

Zur Verkleidung von Fußböden und Wänden mit Formaten, deren obere Seite 60 cm misst, empfiehlt **Ceramica Rondine** die Nutzung von nivellierenden Abstandshaltern von Raimondi: Mit dem **Levelling System** und **AndalSystem** ist es möglich:

- die verlegte Oberfläche perfekt eben zu machen.
- die gewünschte Position jeder Fliese beizubehalten.
- die Verlegzeiten zu reduzieren.

Die nivellierenden Abstandshalter für Fliesen stellen ein einfaches und schnelles System dar, nivellierte Fußböden zu verlegen.

Sehen Sie sich das Demo-Video auf dem Youtube-Kanal von Ceramica Rondine an: www.youtube.com/user/RondineGroup

Для отделки полов и стен плиткой с длиной одной из сторон более 60 см **Ceramica Rondine** рекомендует воспользоваться выравнивающими распорками, которые предлагает Raimondi: **Levelling System** и **AndalSystem** позволяют легко:

- Создать идеально ровную керамическую поверхность
- Сохранить желаемое расположение каждой плитки
- Сократить время укладки

Выравнивающие распорки для плитки представляют собой систему, которая позволяет легко и быстро получить ровную поверхность пола.

Посмотрите демонстрационный видеоролик на канале Youtube, подготовленный Ceramica Rondine: www.youtube.com/user/RondineGroup

NO 50%

SI

Per i formati rettangolari, si consiglia una sfalsatura tra ciascuna piastrella non superiore a 6-10 cm

Fuga consigliata: minimo 3 mm. per prodotti non rettificati; minimo 2 mm. per prodotti rettificati

When laying, you are recommended not to stagger the rectangular tiles by more than 6-10 cm (2"-4")

Suggested joint: 3 mm minimum for non-rectified products; 2 mm minimum for rectified products.

Pose conseillée avec un décalage entre chaque listel non supérieur à environ 6-10 cm

Joint conseillée: 3 mm minimum pour produits non rectifiés; 2 mm minimum pour produits rectifiés.

Wir empfehlen eine Verlegung mit einer Verschiebung zwischen den einzelnen Leisten von nicht mehr als ungefähr 6-10 cm

Empfohlene Fuge: mindestens 3 mm für nicht rechteckig geschliffene Produkte; mindestens 2 mm für rechteckig geschliffene Produkte.

Рекомендуется укладка с разносом элементов друг относительно друга, не превышающим прилб 6-10 см

Рекомендуемый шов : минимум 3 мм для неректифицированных материалов и минимум 2 мм для ректифицированных

SP

PRODUZIONE SPECIALE: QUESTI ARTICOLI NECESSITANO DI UNA QUANTITÀ MINIMA E SONO PRODOTTI IN 3/4 SETTIMANE.

SPECIAL PRODUCTION: A MINIMUM QUANTITY IS REQUIRED FOR THE ORDER OF SPECIAL TRIMS ON REQUEST. PIECES WILL BE PRODUCED IN 3/4 WEEKS.

PRODUCTION SPÉCIALE: LES PIÈCES SPÉCIALES SUR DEMANDE COMPORTENT UNE QUALITÉ MINIMUM OBLIGATOIRE. ELLES SONT PRODUITES DANS UN DÉLAI DE 3/4 SEMAINES.

SONDERFERTIGUNG: DIE NACH WUNSCH GEFERTIGTEN FORMTEILE BENÖTIGEN EINE MINDESTQUALITÄT UND WERDEN IN 3-4 WOCHEN

СПЕЦИАЛЬНАЯ ПРОДУКЦИЯ: СПЕЦИАЛЬНЫЕ ИЗДЕЛИЯ ПО ЗАКАЗУ ДОЛЖНЫ БЫТЬ МИНИМАЛЬНОГО КАЧЕСТВА; ОНИ ВЫПУСКАЮТСЯ ТОЛЬКО С ФОНОВЫМ МАТЕРИАЛОМ, И ДЛЯ ИХ ПРОИЗВОДСТВА УХОДИТ 3-4 НЕДЕЛИ

• Tutti i pezzi speciali e decori sono acquistabili solo a confezioni intere - All special trims and decors can be purchased as a whole - Achat des pieces speciales seulement par boites completes - Las piezas especiales y las decoraciones podrán adquirirse sólo en cajas enteras. - Formstuecke und Dekore werden nur in vollen Kartons geliefert - Все специальные элементы и декоры продаются только полными упаковками

CARATTERISTICHE TECNICHE TECHNICAL FEATURES_CARACTÉRISTIQUES TÉCNIQUES TECHNISCHE EIGENSCHAFTEN_CHARACTERÍSTICAS TÉCNICAS_ТЕХНИЧЕСКИЕ ХАРАКТЕРИСТИКИ

CARATTERISTICA TECNICA PHYSICAL PROPERTY CARACTÉRISTIQUE TECHNIQUE TECHNISCHE DATEN CARACTERÍSTICA TÉCNICA ТЕХНИЧЕСКАЯ ХАРАКТЕРИСТИКА	NUMERO O METODO DI MISURA NORMS/NORM/ NORME/NORMAS/ НОРМЫ	VALORE PRESCRITTO DELLA NORMA REQUIRED STANDARDS VALEUR PRESCRITE PAR LES NORMES VALORES REQUERIDOS NORMVORGABE ЗНАЧЕНИЕ, ПРЕДПИСАННОЕ НОРМОЙ	VALORI VALUES VALEURS WERTE VALORES ЗНАЧЕНИЕ
Resistenza chimica Chemical strength Resistance chimique Chemische beständigkeit Resistencia al ataque químico ХИМИЧЕСКАЯ СТОЙКОСТЬ	UNI EN ISO 10545-13	Resistenza a basse concentrazioni di acidi/alcali Resistenza ad alte concentrazioni di acidi/alcali Resistenza ai prodotti chimici di uso domestico e agli additivi per piscina Resistance to low concentrations of alkalis and acids Resistance to high concentrations of alkalis and acids Resistance to household chemical products and swimming pool additives Résistance à de faibles concentrations d'acides et d'alcalis Résistance à de fortes concentrations d'acides et d'alcalis Résistance aux produits chimiques à usage domestique et aux additifs pour piscine Alkali- u. Säurebeständigkeit für niedrige Konzentrationen Alkali- u. Säurebeständigkeit für hohe Konzentrationen Beständigkeit gegen chemische Haushaltsprodukte und Zusatzstoffe für Schwimmbäder Устойчивость к воздействию кислот и щелочей низкой концентрации Устойчивость к воздействию кислот и щелочей высокой концентрации Устойчивость к воздействию бытовых химикатов и добавок для бассейнов	GLA GHA GA
Assorbimento d'acqua Water Absorption Absorption d'eau Wasseraufnahme Absorción de agua Водопоглощение	UNI EN ISO 10545-3	≤ 0,5%	0,05%
Resistenza alla flessione Bending Strength Résistance à la flexion Biegefestigkeit Resistencia a la flexión Предел прочности при изгибе	UNI EN ISO 10545-4	N ≥ 27N / mm2	43,1 N / mm²
Resistenza al gelo Frost resistance Résistance au gel Frostwiderstandsfähigkeit Resistencia a la helada Морозостойкость	UNI EN ISO 10545-12	Nessun campione deve presentare rotture o alterazioni apprezzabili della superficie. No sample must show alterations to the surface Les échantillons ne doivent pas présenter de ruptures ou d'altérations considérables de la surface. Die Muster dürfen weder Bruch noch Schäden an der Oberfläche aufweisen. Ninguna muestra debe presentar roturas o alteraciones apreciables de la superficie Ни один из образцов не должен иметь трещин или других заметных изменений поверхности	Non gelivi Frost-proof Non gélifs Frostsicher No presentan gelivación Морозостойка
Resistenza alle macchie Stain resistant Resistance aux taches Gegen flecken beständig Resistencia a las manchas Стойкость к пятнам	UNI EN ISO 10545-14	Classe ≥ 3 Class ≥ 3 Classe ≥ 3 Klasse ≥ 3 Clase ≥ 3 Класс ≥ 3	Classe 5 Class 5 Classe 5 Klasse 5 Clase 5 Класс 5
Durezza di Mohs Hardness in Mohs degrees Dreté de Mohs Mohs-Härte Dureza de Mohs Твердость по Моосу	UNI EN 101	≥ 5° Mohs	5
Resistenza allo scivolamento (coefficiente di attrito) Slip resistance (coefficient of friction) Résistance au glissement (coefficient de friction) Rutschfestigkeit (Reibungskoeffizient) Resistencia al deslizamiento (coeficiente de roce) Сопротивление скольжению (коэффициент трения)	DIN 51130 Scof (ASTM-C1028) Dcof BS 7976-2 Pendulum	Attrito soddisfacente Satisfactory friction Friction satisfaisante Befriedigende Reibung Roce satisfactorio Удовлетворительный коэффициент трения	R 10 DRY 0,65 WET 0,60 WET 0,53 DRY 49 WET 29
Resistenza all'abrasione Abrasion resistance Resistance a la abrasion Abriebfestigkeit Resistencia a la abrasión УСТОЙЧИВОСТЬ К ИСТИРАНИЮ	Classificazione Interna Internal Classification System	Piastrelle smaltate - Classi di abrasione da I a V Glazed tiles - Abrasion class from I to V Cx émaillés - Classe d'abrasion de I à V Glasierte Fliesen - Abriebklassen I bis V Azulejos esmaltados - Clase de la abrasión desde I a V глазуванная плитка - класс истирания от I до V	Classe 5 Class 5 Classe 5 Klasse 5 Clase 5 Класс 5

Le caratteristiche tecniche indicate nei cataloghi di linea e nel Catalogo Generale, e in qualsiasi documento di promozione commerciale di Rondine s.p.a., hanno lo scopo di dare un'indicazione dei valori riscontrati nei vari lotti e nelle varei tonalità del prodotto, pertanto differenze rispetto a tali valori indicativi non possono essere oggetto di contestazione.

All technical features stated in leaflets, in master brochure and in merchandising of Rondine Spa are meant to be an indication of an average of figures recorded within a span(determined by international law) in several production runs , therefore a slight discrepancy in quality figures of a certain batch in relation to these figures cannot be considered a production failure.

Les caractéristiques techniques mentionnées dans les catalogues de ligne et dans le catalogue général et dans tous les documents de promotion commerciale de Rondine SpA ont le but de fournir une indications des valeurs rencontrés dans les différents lots et dans les différentes tonalités du produit et donc les différences par rapport à ces valeurs indicatives ne peuvent pas faire l'objet des réclamations.

